

yuwell

Kullanıcı
kılavuzu



Üreticinin adı: Suzhou Yuyue Medical Technology Co., Ltd.
Üreticinin adresi: No.9 Jinfeng Road, Suzhou Science & Technology Town,
215163 Suzhou, Jiangsu, PRC
0512-67373001
<http://www.yuwell.com>

EC REP

Shanghai International Holding Corp. GmbH (Avrupa)
Eiffestraße80, 20537 Hamburg, Almanya

İthalatçı:
ELMASLAR İML.TİB.CİH.İNŞ.A.Ş.
ASO 1. Organize Sanayi Bölgesi Babürşah Caddesi No:17 Sincan/Ankara
Tel: +90 312 394 80 01
www.elmaslarmedikal.com.tr

IFU-V-050 Versiyon: 01
Düzenleme Tarihi: 2021-07

CE
0123

BreathCare PAP
Pozitif Hava Yolu Basınç Üniteleri

İçindekiler

Hoşgeldiniz

YH-450 ve YH-480, Yuwell'in otomatik sürekli pozitif hava yolu basıncı cihazlarıdır (Auto CPAP).

Uyarı

Cihazı kullanmadan önce bu kılavuzun tamamını okuyun.

Dikkat

ABD'de, federal yasa bu cihazın doktorun kendisi tarafından veya doktor reçetesi ile satılmasını zorunlu kılmıştır.

1. Uyarı ve önlemler.....	01
2. Giriş.....	03
3. Uygulama kapsamı.....	03
4. Kontrendikasyonları ve yan etkileri	03
5. Paketleme tablosu.....	04
6. Ürünün resmi ve açıklaması.....	04
7. Düğmelerin açıklaması.....	05
8. Kurulum.....	05
9. Tedavi.....	06
10. İşlevleri	07
11. Cihaz bakımı.....	10
12. Tedavi verileri	13
13. Seyahat	13
14. Sorun giderme	13
15. Teknolojik özellikleri.....	15
16. Semboller.....	18
17. Sınırlı garanti	19
18. Onarım.....	19
19. Kablo listesi	19
20. Teknik açıklama	20
21. Garanti kartı	24

1. Uyarı ve önlemler

⚠ Uyarı

- Cihazı kullanırken bakım yapmayın, aksi takdirde beklenmedik risklere yol açabilir.
- Bu ekipmanı üreticinin izni olmadan değiştirmeyin veya bu cihazı kendi başınıza açmayın, cihazı tamir etmeniz gerektiğinde Yuwell ile iletişime geçin.
- Bu cihaz yaşam desteği için kullanılamaz. Elektriği kesilerek kapatılabilir ancak beklenmedik bir risk oluşmaz.
- Cihaz, havanın yanıcı anestezi gazlar veya nitroz oksit gazları ile karıştığı ortamlarda kullanılamaz. (AG olmayan ve APG olmayan PAP serisi)
- Yangın ve yanık riskini önlemek için oksijen kaynakları BreathCare PAP'tan 1 m'den daha uzağa yerleştirilmelidir.
- Sigara içerken veya açık alevlerin olduğu ortamlarda fazla oksijen kullanılmamalıdır.
- Oksijen kaynağı açılmadan önce daima cihazın açık olduğundan ve hava akımının mevcut olduğundan emin olun. Kullanılmayan oksijenin cihaz gövdesinde birikmemesi ve yangın riski oluşturmaması için, cihazı kapatmadan önce daima oksijen kaynağını kapatın.
- Kabloları ve hava borusunu başın veya boynun etrafında bükülmeyecek şekilde ayarladığınızdan emin olun.
- Cihaz performansında açıklanamayan herhangi bir değişiklik fark ederseniz, olağandışı sesler çıkarıyorsa, cihaz veya güç kaynağı düşürülürse veya yanlış kullanılırsa veya muhafaza kırılırsa, kullanmayı bırakın ve ekipmanı kapatın, ardından servis sağlayıcınıza veya YUWELL Servis Merkezi ile iletişime geçin.
- Cihazı insanların çarpabileceği veya güç kablolarına takılma ihtimalleri olan bir yere koymayın.
- Çalışırken cihazın hava borusunu ve/veya hava girişini kapatmayın, aksi halde cihazın aşırı ısınmasına neden olabilir.
- Cihazın etrafındaki alanı kuru ve temiz tutun ve hava girişini engelleyebilecek, güç kaynağı ünitesini kapatabilecek, hastanın solunumunu etkileyebilecek veya cihazın ömrünü kısaltabilecek her türlü şeyden (örneğin kıyafet, nevresim, sargı bezi, toz veya doğrudan güneş ışığı) uzak tutun.
- Cihazı sabit bir masanın üzerine yerleştirin. Cihazın yumuşak, düz olmayan bir yüzeye yerleştirilmesi yasaktır.
- Cihazı sudan uzak tutun.
- Güç kablolarının ve fişin iyi durumda olduğundan ve ekipmanın hasar görmediğinden emin olun.
- Güç kablolarını sıcak yüzeylerden uzak tutun.
- Elektrik çarpmasına karşı dikkatli olun. Cihazı, güç kaynağını veya güç kablolarını suya batırmayın. Cihazın içine veya üzerine sıvı dökülürse, Cihazı fişten çekin ve parçaların doğal yoldan kurumasını bekleyin ve YUWELL Servis Merkezi ile iletişime geçin.
- Cihazı temizlemeden önce daima fişini çekin ve tekrar prize takmadan önce tüm parçaların kuru olduğundan emin olun.
- Bu cihaz birden fazla hasta için kullanılamaz.
- Bu ürünün başka bir ekipmanın yanında kullanılmasından veya başka bir ekipman üzerine istiflenmesinden kaçınılmalıdır, çünkü bu düzgün çalışmamasına neden olabilir. Böyle bir kullanım gerekirse, bu ekipmanın ve diğer ekipmanın normal çalıştıklarını doğrulamak için gözlemlenmesi gerekir.
- Bu ekipmanın üreticisi tarafından belirtilen veya tedarik edilenler dışındaki aksesuarların, dönüştürücülerin ve kabloların kullanılması, bu ekipmanın elektromanyetik emisyonlarının artmasına veya elektromanyetik bağışıklığının azalmasına ve düzgün çalışmamasına neden olabilir.

- Taşınabilir RF iletişim cihazları (anten kabloları ve harici antenler gibi çevresel cihazlar dahil), üretici tarafından belirtilen kablolar da dahil olmak üzere BreathCare PAP cihazının herhangi bir kısmına 30 cm'den (12 inç) daha yakın olmamalıdır. Aksi takdirde, bu ekipmanın performansında azalma meydana gelebilir.
- Bu ekipmanın, tedarik edilmeyen başka bir ekipmana bağlanması yasaktır.
- Nebulizasyon veya nemlendirme, solunum sistemi filtrelerinin direncini artırabilir ve operatör, terapötik basıncın verilmesini sağlamak için artan direnç ve tıkanıklık açısından solunum sistemi filtresini sık sık izlemelidir.
- Karbondioksitin yeniden solunmasını en aza indiren veya spontan solunuma izin veren bir maske veya aksesuarın kullanılmaması boğulmaya neden olabilir.
- Cihazı manyetik alanlardan, elektromanyetik alanlardan, harici elektriksel etkilerden, elektrostatik deşarj, basınç veya basınç değişiklikleri, hızlanma, termal ateşleme kaynakları vb.olan ortamlardan uzak tutun.
- Maskenizdeki çeşitli delikleri kapatmayın, aksi takdirde boğulmaya neden olur.
- Cihazın nem performansı, belirtilen ortam sıcaklığı aralığı veya nem aralığı dışında kullanıldığında tehlikeye girebilir.
- Cihazın performansı, örneğin elektrokoter, elektrocerrahi, defibrilasyon, X-ışını (gama radyasyonu), kızılötesi radyasyon, iletilen geçici manyetik alanlar, manyetik rezonans görüntüleme (MRI) ve telsiz frekansı parazitleri gibi bir ortama maruz kaldığında tehlikeye girebilir.
- Cihaz çocukların veya engelli kişilerin yakınında kullanıldığında gözetim altında tutulmalıdır. Çocukların veya engelli kişilerin küçük parçaları solumasına veya yutulmasına izin vermeyin.
- Cihazın etrafındaki alanı kuru, temiz ve cihaz hijyenini etkileyebilecek, cihazı düşmesine neden olabilecek ve benzeri şeylerden (örneğin evcil hayvanlar, haşereler veya çocuklar) uzak tutun.
- Cihaz yalnızca tek hastada kullanılmak üzere tasarlanmıştır. Başkalarının kullanmasına izin vermeyin.

⚠ Dikkat

- Cihazla birlikte yalnızca Yuwell parça ve aksesuarlarını kullanın. YUWELL tarafından tedarik edilmeyen parçalar tedavinin etkinliğini azaltabilir ve/veya cihaza zarar verebilir.
- Bu cihazla birlikte yalnızca YUWELL veya doktorunuz tarafından önerilen havalandırılmalı maskeleri kullanın. Maskeyi cihaz hava üflemeden takmak, solunan havanın yeniden solunmasına neden olabilir. Maskeye temiz hava akışını sağlamak için maske havalandırma deliklerinin temiz ve tıkanmamış olduğundan emin olun.
- Cihazı, su haznesini veya hava borusunu temizlemek için ağartıcı, klor, aromatik bazlı solüsyonlar, nemlendirici veya antibakteriyel sabunlar veya kokulu yağ kullanmayın. Aksi takdirde bu ürünlerin zarar görmesine ve kullanım ömrünün azalmasına neden olabilir.
- Nemlendirici kullanıyorsanız, maskenin ve hava borusunun suyla dolmasını önlemek için cihazı daima baş hizanızın altında düz bir yüzeye yerleştirin.
- Suyun soğumasını sağlamak ve su haznesinin dokunulamayacak kadar sıcak olmadığından emin olmak için, kullanmadan önce su haznesini on dakika soğumaya bırakın.
- Cihazı taşımadan önce su haznesinin boş olduğundan emin olun.
- Bu ekipman, telsiz frekansı iletişim hizmetlerine yeterli koruma sağlamayabilir. Kullanıcının, ekipmanın yerini veya yönünü değiştirmek gibi hafifletici önlemler alması gerekebilir.
- Maskenin yüze uygun şekilde yerleştirilmesi ve konumlandırılması, bu ekipmanın düzgün çalışması için kritik öneme sahiptir.
- Üst solunum yolları baypas edilmiş hastalarda kullanılmak üzere tasarlanmamıştır.

- Ortam sıcaklığı 20°C olduğunda cihazın kullanımlar arasında minimum depolama sıcaklığından cihazın kullanım amacına hazır hale gelmesi için gereken ısınma süresi yaklaşık 2 saattir.
- Ortam sıcaklığı 20°C olduğunda cihazın kullanımlar arasında maksimum depolama sıcaklığından cihazın kullanım amacına hazır hale gelmesi için gereken soğuma süresi yaklaşık 2 saattir.
- Bu cihaz çocuklar için tasarlanmamıştır ve fiziksel veya zihinsel yetersizliği olan hastalar cihazı yardım veya gözetim olmadan kullanamazlar.

2. Giriş

Otomatik CPAP'ın 2 modeli vardır: YH-450 ve YH-480. Tüm bu cihaz modelleri ana cihaz, su haznesi ve güç adaptöründen oluşmaktadır. Güç adaptöründe, çalıştırıldığında yanar yeşil bir gösterge ışığı mevcuttur. Maske ve hava borusu satın alınır. Maske, tip BF uygulanan bölümdür. Hasta, hedeflenen operatördür.

YH-450

YH-450 kendinden ayarlı cihaz, 30 kg'dan (66 lb) ağır hastalarda obstrüktif uyku apne-hipopne sendromunun (OSAHS) tedavisi için endikedir. Yalnızca evde kullanım için tasarlanmıştır. Su haznesi, ev ortamında tek hastada kullanılmak üzere tasarlanmıştır.

YH-480

YH-480 kendinden ayarlı cihaz, 30 kg'dan (66 lb) ağır hastalarda obstrüktif uyku apne-hipopne sendromunun (OSAHS) tedavisi için endikedir. Yalnızca evde kullanım için tasarlanmıştır. Su haznesi, ev ortamında tek hastada kullanılmak üzere tasarlanmıştır.

3. Uygulama kapsamı

BreathCare PAP, hastanın hava yoluna pozitif hava yolu basıncı sağlayan bir cihaz türüdür. Bu tedavi hastanın daha iyi uyumasını sağlayabilir.

4. Kontrendikasyonları ve yan etkileri

►4.1 Kontrendikasyonları:

Pozitif hava yolu basıncı tedavisi, aşağıdaki önceden mevcut koşulları olan bazı hastalarda kontrendike olabilir:

Şiddetli büllöz akciğer hastalığı, pnömotoraks, patolojik olarak düşük kan basıncı, dehidrasyon, beyin omurilik sıvısı sızıntısı, yakın zamanda yapılan kranial cerrahi veya travma

►4.2 Yan etkileri:

Alışılmadık göğüs ağrısı, şiddetli baş ağrısı veya artan nefes darlığını reçeteyi yazan doktorunuza bildirmeniz gerekmektedir. Akut bir üst solunum yolu enfeksiyonu, tedavinin geçici olarak kesilmesini gerektirebilir.

Tedavi sırasında aşağıdaki yan etkiler görülebilir:

Ağız kuruluğu, burun, boğaz, burun kanaması, şişkinlik, kulak veya sinüs rahatsızlığı, göz tahrişi, deri döküntüleri

5. Paketleme tablosu

Adı	Adet	Adı	Adet
Ana cihaz	1	Maske (maske aksesuarlarıyla birlikte)	1
Su haznesi	1	Hava filtresi	2
Hava borusu	1	Kullanıcı kılavuzu	1
Güç adaptörü ve kablosu	1	Torba	1

6. Ürünün resmi ve açıklaması

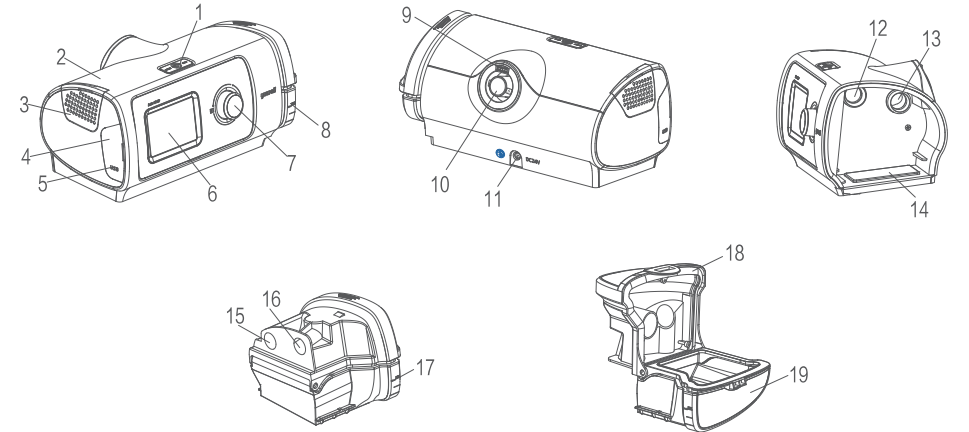

1. BAŞLATMA/DURDURMA düğmesi
2. Ana cihaz
3. Hava filtresi
4. Üretici tarafından kullanımına izin verilmez
5. USB arayüzü (yalnızca U disk için)
6. Ekran
7. Kadran
8. Su haznesi
9. Üretici tarafından kullanımına izin verilmez
10. Hava çıkışı

11. Güç arayüzü
12. Ana cihazın su haznesine hava çıkışı
13. Ana cihazın hava çıkışı
14. Isıtıcı plaka
15. Su haznesinin hava çıkışı
16. Su haznesinin hava girişi
17. Su hattı
18. Su haznesi kapağı
19. Su haznesi konteyneri

7. Düğmelerin açıklaması



BAŞLAT/DURDUR düğmesi: tedaviyi başlatmak/durdurmak için basın.



Kadran: menüde gezinmek için çevirin ve bir seçenek belirlemek için basın.
Seçenekleri ayarlamak için çevirin ve seçiminizi kaydetmek için basın.

8. Kurulum

⚠ Dikkat:

- Hava borusuna ve cihaza su girmesi ihtimaline karşı su haznesini aşırı doldurmayın.
- CİHAZ KUPLÖRÜ veya ŞEBEKE FİŞİ, EKİPMANı bağlantı kesme cihazını çalıştırmayı zorlaştıracak şekilde konumlandırmak için değil, şebeke kaynağından izolasyon aracı olarak kullanılır.

Aşağıdaki bölüm, cihazı kendi başınıza kurmanıza yardımcı olacaktır.

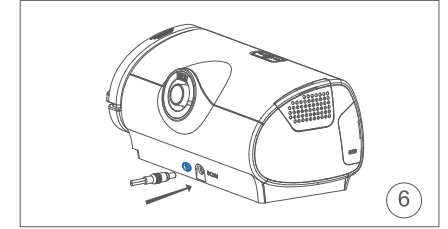
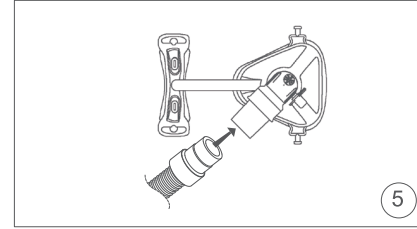
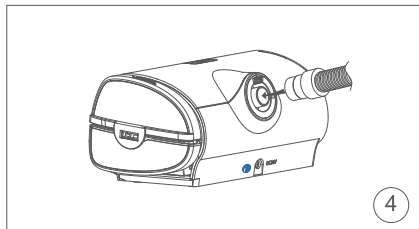
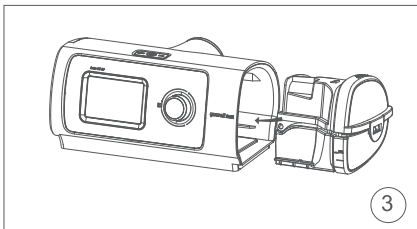
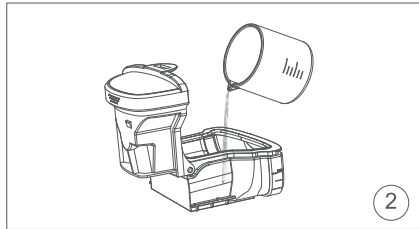
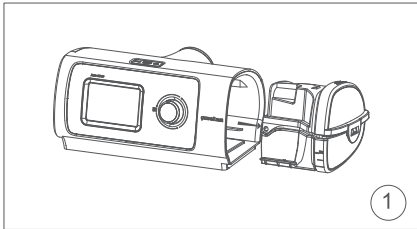

1. Cihazı sabit, düz bir yüzeye yerleştirin; su haznesini üstten ve alttan tutun, hafifçe bastırın ve cihazdan dışarı doğru çekin;
2. Su haznesini açın ve maksimum su seviyesi işaretine kadar saf su ile doldurun. Su haznesini sıcak suyla doldurmayın;

⚠ Dikkat: Lütfen su haznesindeki saf suyu her gün değiştirin.

3. Su haznesini kapatın ve cihazın yan tarafına yerleştirin;
4. Hava borusunu cihazın arkasında bulunan hava çıkışına sıkıca bağlayın;
5. Hava borusunun serbest ucunu maskeye sıkıca bağlayın; ayrıntılı bilgi için maskenin kullanım kılavuzuna bakın;
6. Güç konektörünü cihazın arkasına takın.

9. Tedavi

►9.1 Tedavinin başlatılması

1. Maskenizi takın;
2. Akıllı Başlat/Durdur etkinse Başlat/Durdur düğmesine basın veya normal şekilde nefes alın, tedavi başlayacaktır. Tedavi sırasında, gerçek zamanlı ortalama basınç, ayarlanan basınç, rampa süresi (dak) ve nem seviyesi ekranda görüntülenecektir;
3. Rampa süresi boyunca, ayar basıncına ulaşılan kadar basınç kademeli olarak artar;
4. Yaklaşık bir dakika sonra ekran otomatik olarak karacaktır. Tekrar açmak için herhangi bir düğmeye basabilirsiniz.

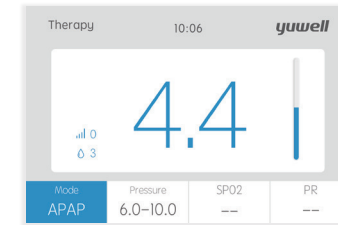

Resim 1: Tedavi

►9.2 Tedavinin durdurulması

1. Önce maskenizi çıkarın;
2. Başlat/Durdur düğmesine basın veya Akıllı Başlat/Durdur etkinse, tedavi yaklaşık bir dakika sonra otomatik olarak duracaktır;
3. Cihazınızı kapatmak için lütfen fişini elektrikten çekin.

10. İşlevleri

►10.1 Hastanın güvenle kullanabileceği işlevler

10.1.1 Bilgilendirme:

Aşağıdaki içerikleri içeren bilgilendirme arayüzüne girildiğinde, kullanıcı uyku raporunun bir özeti gösterilecektir:

- AHI: saatteki apne ve hipopne sayısını gösterir.
- Kullanılan süre: son tedavinin süresi (s).
- Ortalama basınç: son tedavinin ortalama basıncı (cmH₂O/hPa).
- Ortalama Sızıntı Hacmi: son tedavideki dakika başına ortalama hava sızıntısı hacmi (LPM).
- Toplam süre: son tedavi süresinden sonra geçen toplam süre (s).
- P90: son tedavinin yüzde 90'ının basıncı (cmH₂O/hPa).
- Sürüm: cihazda kullanılan yazılım sürüm numarası.
- SN: cihazın seri numarası.

10.1.2 Ayarlar:

Cihazınız, servis sağlayıcınız tarafından ihtiyaçlarınıza göre ayarlanmıştır, ancak tedavinizi daha konforlu hale getirmek için küçük ayarlamalar yapmak isteyebilirsiniz. Mevcut ayarlarınızı görmek için ayarları işaretleyin ve kadrana basın. Buradan seçeneklerinizi kişiselleştirebilirsiniz.

- Akıllı Nemlendirme: bu işlevi etkinleştirirseniz cihaz, ortam koşullarına göre havayı otomatik olarak nemlendirebilir.
- Sesli hatırlatma : bu işlevi etkinleştirirseniz, anormal hava kaçağı meydana gelirse cihaz hatırlatma yapar;
- Akıllı başlatma/durdurma: bu işlev etkinleştirildiğinde, maskenize nefes verdiğinizde tedavi otomatik olarak başlar. Maskenizi çıkardığınızda 1 dakika sonra otomatik olarak durur.
- FPS Seviyesi: bu işlev etkinleştirildiğinde daha kolay nefes verebilirsiniz. Bu, tedaviye alışmanıza yardımcı olabilir. 4 FPS seviyesi vardır, 0 bu işlevi devre dışı bırakmak anlamına gelir, 1 en düşük FPS seviyesi ve 3 en yüksek FPS seviyesidir. FPS ne kadar yüksek olursa, o kadar rahat nefes verirsiniz.
- Arka ışık (%): ekranın arka ışığını ayarlayabilirsiniz. Ayar aralığı %0-100'dür.
- Tarih: Yıl, ay ve tarih dahil olmak üzere ekranda gösterilen zamanı ayarlayabilirsiniz.
- Saat: Saat ve dakika dahil olmak üzere ekranda gösterilen zamanı ayarlayabilirsiniz.
- Saat Alarmı: bu işlevi etkinleştirirseniz, saatin zamanını da ayarlayabilirsiniz.
- Dil: İngilizce veya Çince seçebilirsiniz.
- Filtre Hatırlatma: bu işlevi etkinleştirdiğinizde, filtreyi ne zaman kontrol edeceğinizi ve değiştireceğinizi size bildirebilir.
- Varsayılanları Geri Yükle: bu işlev, cihaz parametrelerini fabrika varsayılanlarına geri yükleyebilir.

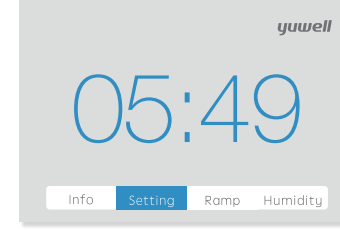

Resim 2-1: Ayarlara giriş

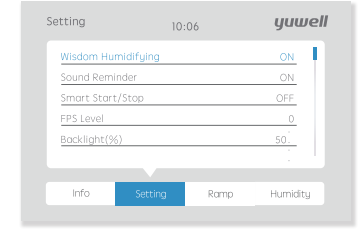

Resim 2-2: Ayarlar sayfası

10.1.3 Rampa:

Rampa süresi, tedavinin başlangıcında sizi daha rahat ettirmek için tasarlanmıştır; rampa süresini 5 dakikalık artışlarla 0 ila 45 dakika arasında ayarlayabilirsiniz. Rampa süresini ayarlamak için:

1. Rampa süresini işaretleyin ve mevcut ayarlarınızı görmek için kadrana basın;
2. Ayarlarınızı yapmak için kadrana basın ve döndürün;
3. Değişikliklerinizi kaydetmek için kadrana basın.

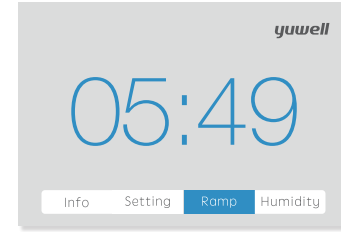

Resim 3-1: Rampa girişi

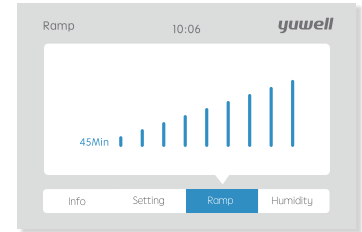

Resim 3-2: Rampa

10.1.4 Nem seviyesi:

Nemlendirici havayı nemlendirir ve tedaviyi daha rahat hale getirmek için tasarlanmıştır. Burnunuz veya ağzınız kuruyorsa, nemi artırın. Maskenize nem giriyorsa, nemi azaltın. Nem seviyesini 0 ile 6 arasında ayarlayabilirsiniz, burada 0 bu işlevi devre dışı bırakmayı, 1 en düşük nem seviyesini ve 6 en yüksek nem seviyesini temsil eder. Nem seviyesi 1 ile 6 arasında ise cihaz çalışırken ısıtıcı plaka ısıyor demektir. Isıtıcı plaka üzerindeki her seviyenin sıcaklığı aşağıdaki gibidir (doğruluk $\pm 4^{\circ}\text{C}$ 'dir) 1=33°C 2=35°C 3=40°C 4=45°C 5=50°C 6=55°C

Bu sıcaklık boş su haznesi ile test edilmiştir. (23°C \pm 2°C) başlangıç sıcaklığından ayarlanan sıcaklığa ulaşmak için gereken süre (Isınma süresi) 10 dakikadır.

Nem seviyesini ayarlamak için:

1. Nem seviyesini işaretleyin, nem sayfasına girmek için kadrana basın;
2. Nem seviyesini seçmek için kadrana basın ve döndürün, ardından değişikliğinizi kaydetmek ve ana sayfaya geri dönmek için tekrar kadrana basın.
3. Nem seviyesini tedavi sırasında istediğiniz zaman değiştirebilirsiniz.

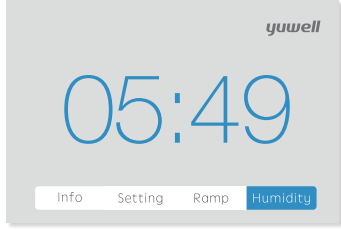

Resim 4-1: nem girişi

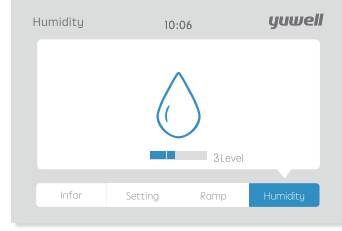

Resim 4-2: nem seviyesi

►10.2 Hastanın doktor kontrolünde kullanması gereken işlev (Klinik menüsü):

Hasta cihazı doktor talimatı ile kullanılmalıdır.

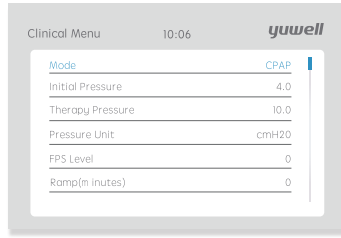

Resim 5-1: Klinik menüsü (CPAP)

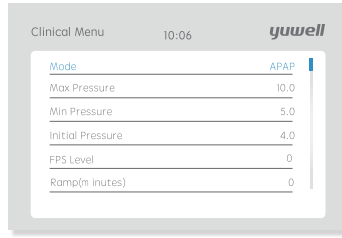

Resim 5-2: Klinik menüsü (APAP)

10.2.1 Mod Ayarı (CPAP veya APAP)

- Ana sayfada, BAŞLAT/DURDUR düğmesine basın ve aynı anda çevirin, klinik menüsü ekranda gösterilecektir (bkz. Resim 5-1).
- Kadranı çevirin, "Mod" simgesini işaretleyin ve ardından CPAP veya APAP'yi seçin.
- Mod ayarından sonra, değişikliği kaydetmek için kadrana basın.
- "Geri" simgesini işaretleyin, ana sayfaya dönmek için kadrana basın.

10.2.2 Basınç Ayarı

- Klinik sayfasında, "CPAP" modunu seçin, "Başlangıç Basıncı" veya "Tedavi Basıncı" öğesini işaretleyin, uygun değeri ayarlamak için kadrana basın ve döndürün.
- Tedavi basıncını artırmak veya azaltmak için kadranı sağa veya sola çevirebilirsiniz (her adım 5 cmH₂O / hPa'dır).
- Tedavi basıncını ayarladıktan sonra, değişikliği kaydetmek için kadrana basın.
- "Geri" simgesini işaretleyin, ana sayfaya dönmek için kadrana basın.
- APAP modunda "Maks Basınç", "Min Basınç" ve "Başlangıç Basıncı" ayarlarını yukarıdaki yöntemle göre yapabilirsiniz.

⚠ **Bildirim:** Maksimum basıncı minimum basınçtan daha düşük yapmaya çalıştığınızda cihaz bu üç basıncı otomatik olarak aynı değerde bırakacaktır.

10.2.3 Basınç Birimi Ayarı

- Klinik sayfasında "Basınç Birimi" öğesini işaretleyin.
- Kadranı sağa veya sola çevirin, basınç birimini (cmH₂O veya hPa) ayarlayın.
- Basınç birimini ayarladıktan sonra, "Geri" simgesini işaretleyin, ana sayfaya dönmek için kadrana basın.

10.2.4 FPS Seviyesi Ayarı:

- Klinik sayfasında "FPS Seviyesi" öğesini işaretleyin.
- Kadranı sağa veya sola çevirin, FPS seviyesini (0-3 seviyesi) ayarlayın.
- FPS seviyesini ayarladıktan sonra, "Geri" simgesini işaretleyin, ana sayfaya dönmek için kadrana basın.

10.2.5 Rampa Ayarı:

- Klinik sayfasında "Rampa" öğesini işaretleyin.
- Kadranı sağa veya sola çevirin, rampa süresini (0-45 dakika, adım değeri 5 dakikadır) ayarlayın.
- Rampayı ayarladıktan sonra, "Geri" simgesini işaretleyin, ana sayfaya dönmek için kadrana basın.

10.2.6 Nem Seviyesi Ayarı:

- Klinik sayfasında "Nem Seviyesi" öğesini işaretleyin.
- Kadranı sağa veya sola çevirin, nem seviyesini (0-6 seviyesi, adım değeri 1 seviyedir) ayarlayın.
- Nem seviyesini ayarladıktan sonra, "Geri" simgesini işaretleyin, ana sayfaya dönmek için kadrana basın.

10.2.7 Verilerin Silinmesi

- Klinik sayfasında "Verileri Sil" öğesini işaretleyin.
- Sayfadaki kadrana basın, buradan verileri silmek için Tamam veya İptal öğesini seçebilirsiniz.
- Tamam öğesini seçerseniz, tedavi verilerinizin tümü silinir.

⚠ **Dikkat:** Tedaviniz sırasında kadrana ve BAŞLAT/DURDUR düğmesine aynı anda basarak klinik menüsüne gidebilirsiniz. Bölüm 10.2 klinik menüsünde, tüm parametrelerin nasıl değiştirileceği anlatılmaktadır.

11. Cihaz bakımı

Tedavinizin etkili olabilmesi için cihazınızı düzenli olarak temizlemeniz önemlidir. Aşağıdaki bölüm, sökme, temizleme, kontrol etme ve yeniden monte etme konusunda size yardımcı olacaktır.

►11.1 Sökme

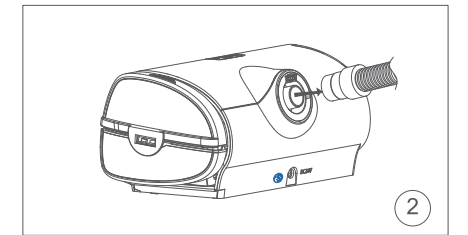
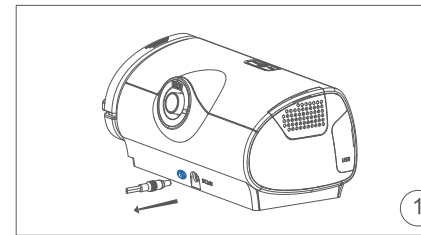

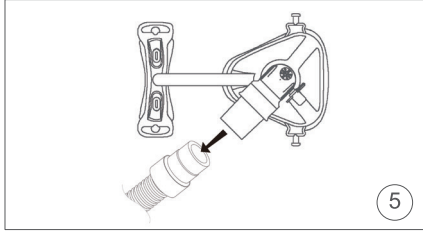
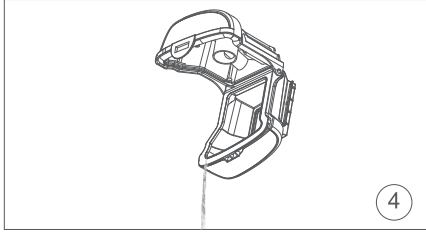
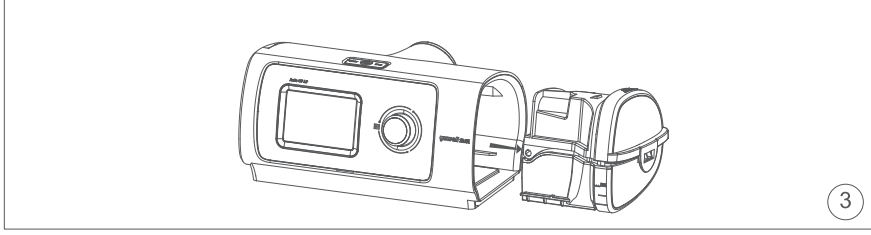

1. Güç konektörünü cihazdan çıkarın;
2. Hava borusunun manşonunu tutun ve yavaşça cihazdan dışarı doğru çekin;
3. Su haznesini üstten ve alttan tutun, hafifçe bastırın ve cihazdan dışarı doğru çekin;
4. Su haznesini açın ve kalan suyu boşaltın;
5. Hem hava borusunun manşonunu hem de maskenin muylusunu tutun, ardından yavaşça çekerek çıkarın.

►11.2 Temizleme

Lütfen cihazınızı bu cihazın servis ortamında temizleyin. Tozdan etkilenebilir, bu nedenle lütfen birkaç adımı izleyerek cihazınızı temizleyin; cihazınızı en az haftada bir kez temizlemelisiniz. Maskenizi ve hava borunuzu temizleme ve dezenfekte etmeyle ilgili ayrıntılı talimatlar için maske ve hava borusu kullanım kılavuzlarına bakın.

- Cihazınızın üzerinde toz varsa lütfen kuru bir bezle silin;
- Hava borusunu ve su haznesini hafif deterjan kullanarak ılık suda yıkayın. Ilık suyun sıcaklığı 41°C'nin üzerinde olmamalıdır.

⚠ Dikkat:

Cihazı temizlemek için ağartıcı, klor, aromatik solüsyon, nemlendirici faktör, antibakteriyel sabunlar ve susam yağı kullanmayın.

Bulaşık makinesinde veya çamaşır makinesinde yıkamayın.

Dezenfeksiyon gerektiğinde cihazın dışını %75 alkolle silin.

Lütfen su haznesini her gün yıkayın.

- Su haznesini ve hava borusunu iyice durulayın ve doğrudan güneş ışığı ve/veya ısı ile kurummasını bekleyin. (Sıcaklık 40 dereceyi geçmemelidir);

⚠ Uyarı:

Temizlik gerekliliklerini yerine getiriyorsanız, genellikle su haznesini sterilize etmeniz gerekmez. Su haznesi kirlendiğinde, su haznesi sıcaklığı 75°C ±2°C olan bir suya 30 dakika daldırılarak dezenfekte edilebilir.

►11.3 Kontrol Etme:

Kullanmadan önce kontrol edin

- A. Güç adaptörünü ve kablosunu kontrol edin
 - Kırılmışsa lütfen güç adaptörünü ve kablosunu değiştirin.
- B. Su haznesini kontrol edin
 - Kırılmış veya çatlamışsa lütfen su haznesini değiştirin;
 - Conta yırtılmış veya çatlamışsa lütfen su haznesini değiştirin;
- C. Hava borusunu kontrol edin
 - Herhangi bir delik, yırtık veya çatlak varsa lütfen hava borusunu değiştirin.

Her hafta kontrol edin

- A. Hava filtresini kontrol edin
 - Lütfen hava filtresini en az dört haftada bir değiştirin. Hava filtresini tıkayan bir parçacık bulursanız, daha sık değiştirin.

Hava filtresini değiştirmek için

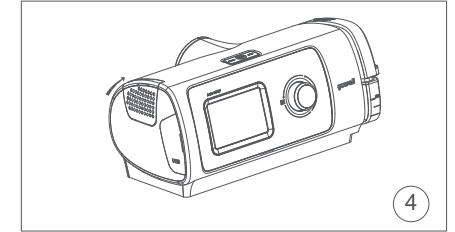
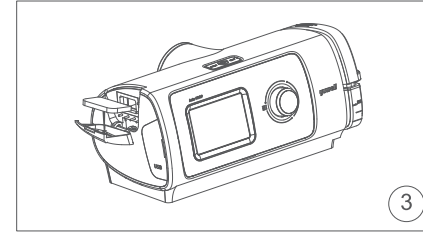
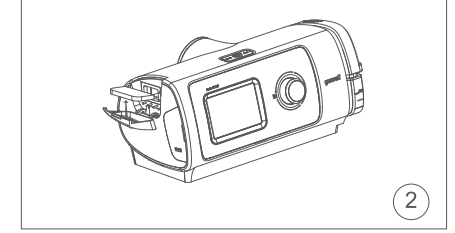
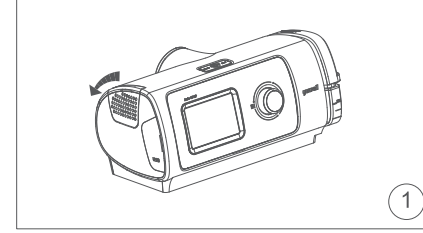

1. Hava filtresinin kapağını açın;
2. Kirli hava filtresini çıkarın;
3. Hava filtresi kapağına yeni bir hava filtresi yerleştirin;
4. Hava filtresinin kapağını kapatın.

⚠ Dikkat:

Su ve tozun cihaza girmesini önlemek için hava filtresinin her zaman takılı olduğundan emin olun. Lütfen elektrik fişini her yıl kuru kompres ile silin.

►11.4 Yeniden monte etme:

Tüm temizlik adımlarını tamamladıktan sonra, tüm bu parçaları tekrar monte edin. Su haznesi ve hava borusu kurduğunda parçaları tekrar monte edebilirsiniz.

1. Su haznesini açın ve maksimum su seviyesi işaretine kadar oda sıcaklığındaki saf su ile doldurun.
2. Su haznesini kapatın ve cihazın yan tarafına yerleştirin.
3. Hava borusunu cihazın arkasında bulunan hava çıkışına sıkıca bağlayın.
4. Hava borusunun serbest ucunu monte edilmiş maskeye sıkıca bağlayın.

12. Tedavi verileri

BreathCare PAP (Otomatik CPAP), sizin ve kart sağlayıcınızın tedavi verilerinizi kaydeder, böylece gerekirse tedavinizi görebilir ve tedavinizde değişiklik yapabilirler. Veriler USB Flash Diske kaydedilir ve ardından servis sağlayıcınıza aktarılır.

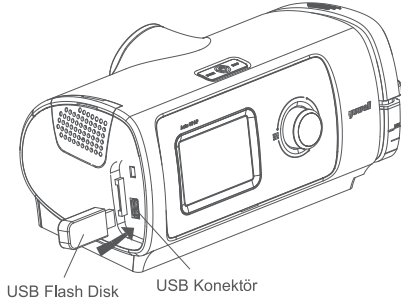

1. Cihazın sol tarafındaki kapağı açın;
2. USB Flash Diski USB Konektörüne takın;
3. Başarılı yazdıktan sonra USB Flash Diski cihazdan çıkarın.

13. Seyahat

Cihazınızı gittiğiniz her yere yanınızda götürebilirsiniz. Sadece aşağıdakileri aklınızda bulundurun.

- Cihazın zarar görmemesi için verilen seyahat çantasını kullanın.
- Su haznesini boşaltın ve seyahat çantasına ayrı olarak koyun.

14. Sorun giderme

Cihazınızda bir sorun olduğunda, çözüm bulmak için aşağıdaki tabloya bakın. Sorununuz çözemezseniz, doktorunuza veya servis sağlayıcınıza başvurun. Cihazı açmaya çalışmayın.

►14.1 Genel sorun giderme

Sorun	Nedeni	Çözüm
Maskemin etrafından hava sızıyor.	• Maske yanlış takılmış olabilir.	• Maskenizin doğru takıldığından emin olun. Maskenizin oturmasını ve sızdırmazlığını kontrol etmek için maske kullanım kılavuzunuza bakın.
Burnum kuru ve tıkalı.	• Nem seviyesi çok düşük ayarlanmış olabilir.	• Nem seviyesini ayarlayın.
Burnuma, maskeme ve hava borusuna su damlaları geliyor.	• Nem seviyesi çok yüksek ayarlanmış olabilir.	• Nem seviyesini ayarlayın.
Ağzım çok kuru ve rahatsız	• Ağzınızdan hava kaçıyor olabilir.	• Nem seviyesini artırın. • Ağzınızı kapalı tutmak için bir çene kayışına veya tam yüz maskesine ihtiyacınız olabilir.
Maskemdeki hava basıncı çok yüksek görünüyor (çok fazla hava aldığımı hissediyorum)	• Rampa kapanmış olabilir.	• Rampa seçeneğinizi etkinleştirin.
Maskemdeki hava basıncı çok düşük görünüyor (yeterli hava almadığımı hissediyorum)	• Rampa devam ediyor olabilir.	• Ayar basıncına ulaştıktan sonra tedavinize başlayın veya rampa süresini kapatın.
Ekranım kararış	• Tedavi başladıktan sonra ekran kararıyor; • Diğer durumda, güç sıkıca bağlanmıyor	• Ekran ışığını açmak için kadrana basın; • Güç bağlantısını kontrol edin, cihaza sıkıca bağlandığından emin olun.
Su haznem sızdırıyor	• Su haznesi yanlış monte edilmiştir veya bozulmuştur.	• Su tertibatının doğru olduğunu kontrol edin; • Su hazneniz bozulursa servis sağlayıcınızla görüşün.

►14.2 Diğer sorunlar

LCD'deki mesaj	Hatanın anlamı	Çözüm
HATA 1	Basınç sensöründe bir hata var	Lütfen servis sağlayıcınızla iletişime geçin
HATA 2	Akış sensöründe bir hata var	Lütfen servis sağlayıcınızla iletişime geçin
HATA 3	Sıcaklık sensöründe bir hata var	Lütfen servis sağlayıcınızla iletişime geçin

HATA 5	Parametre aralığında bir parametre aşımı var.	Lütfen cihazı yeniden başlatın veya servis sağlayıcınızla iletişime geçin
HATA 6	Basınç aralığında bir basınç aşımı var.	Lütfen cihazı yeniden başlatın veya servis sağlayıcınızla iletişime geçin
HATA 7	Nemlendiriciye güç verilemedi	Lütfen servis sağlayıcınızla iletişime geçin
HATA 8	Üfleçte bir hata var	Lütfen cihazı yeniden başlatın veya servis sağlayıcınızla iletişime geçin
HATA 9	RTC'de bir hata var (güç kaybı)	Lütfen cihazın saatini ayarlayın veya servis sağlayıcınızla iletişime geçin.

15. Teknolojik özellikleri

Madde	Özellik	
Güç	Adaptörle çalıştırılır (Model: BJE1M-0080-N608) Giriş: 100-240 VAC (±%10), 50-60Hz, 1.8A maks Çıkış: 24V DC, 3,33 A	
Çevre koşulları	Sıcaklık	Çalışma: +5°C ~35°C (+41°F ~95°F), Yoğuşmasız Taşıma: -20°C ~70°C (-4°F ~158°F) Saklama: -20°C ~70°C (-4°F ~158°F)
	Nem	Çalışma: bağıl nem %15-%90, Yoğuşmasız Taşıma: bağıl nem %15-%90 Saklama: bağıl nem %15-%90
	Atmosferik basınç aralığı	700 hPa ~ 1060 hPa
	Rakım	≤3000 m
Koruma sınıfı	IP 21, Sınıf II	
Çalışma modu	Sürekli çalışma	
Maksimum tek hatalı sabit basınç	Sabit durum basıncı şu değeri aşarsa, tek bir arıza durumunda cihaz kapanır: 30 cm H ₂ O	
Ses	Ses basıncı seviyesi	ISO 80601-2-70:2015'e göre ölçülen ses basıncı seviyesi (CPAP modu) BreathCare PAP ≤32dB (A)
	Ses gücü seviyesi	ISO 80601-2-70:2015'e göre ölçülen ses gücü seviyesi (CPAP modu) BreathCare PAP ≤40dB (A)

Fiziksel özellikler	Boyutlar (uzunluk * genişlik * yükseklik)	285 mm * 155 mm * 125 mm veya 11,2" * 6,1" * 4,9"				
	Ağırlık	Yaklaşık 1500 g				
	Hava borusu	Plastik hortum, yaklaşık 1,8 m				
	Maksimum su haznesi hacmi	260±10 mL				
	Su haznesi malzemesi	PC, Enjeksiyonla kalıplanmış plastik, paslanmaz çelik ve silikon conta				
	Hava çıkışı	22 mm (ISO 5356-1:2015 ile uyumludur)				
Sıcaklık	Isıtıcı plakanın maksimum sıcaklığı	55°C (131 F)(±4°C)				
	Kesme	110°C (hasar görmüşse üreticiye iade edin)				
	Maksimum gaz sıcaklığı	≤41°C				
Hava filtresi	Malzeme: Polyester dokuma olmayan elyaf Ortalama partikül yakalama: ~ 2.5 mikron toz için ≥%85					
Tedavi basıncı	4-20 hPa (ayarlanabilir, adım 0.5hPa) veya 4-20 cm H ₂ O					
Başlangıç basıncı	4-20 hPa (ayarlanabilir, adım 0.5hPa) veya 4-20 cm H ₂ O					
Maksimum basınç	4-20 hPa (ayarlanabilir, adım 0.5hPa) veya 4-20 cm H ₂ O					
Minimum basınç	4-20 hPa (ayarlanabilir, adım 0.5hPa) veya 4-20 cm H ₂ O					
Rampa	0-45 dak (ayarlanabilir, adım 5 dakika)					
Maksimum akış	130 LPM					
Maksimum akış hızı	Ayarlanan basınçta BreathCare PAP performansı aşağıda gösterilmiştir:					
		Test basınçları				
	HASTA BAĞLANTI PORTU'nda ölçülen basınç (hPa)	4	8	12	16	20
		3,6	7,0	10,9	14,8	18,7
HASTA BAĞLANTI PORTU'ndaki ortalama akış (L/dak)	67,9	93,7	93,5	101,5	102,7	

Pnömatik akış yolu:			
Nemlendirici performansı	Nemlendirme sistemi çıkışı: $\geq 10\text{mg/L}$ Bağıl nem: ≥ 50		
Nemlendirme sistemi	Basınç düşüşü	Akış hızı (L/dak)	Basınç düşüşü (cmH ₂ O)
		30	0,18
		60	1,02
	90	2,34	
	Maksimum çalışma basıncında gaz kaçağı	< 1 L/dak	
	Değer	Aralık	Ekran çözünürlüğü
Görüntülenen değerler	Basınç ölçümü:		
	Maske basıncı	4-20 cm H ₂ O	0,1 cm H ₂ O
	Akıştan türetilen değerler:		
	Sızıntı	0-100L/dak	1L/dak
	Değer	Doğruluk	
Görüntülenen değerler	Basınç ölçümü:		
	Maske basıncı	$\pm[0,6 \text{ cmH}_2\text{O} + \text{ölçülen değerin } \%4'ü]$	
	Akış ve akıştan türetilen değerler:		
	Akış	0 ila 130L/dak'da $\pm 6\text{L/dak}$ veya okumanın $\%10'u$, hangisi daha büyükse	
Sızıntı	0 ila 100 arasında $\pm 12\text{L/dak}$ veya okumanın $\%20'si$, hangisi daha büyükse		

Basınç doğruluğu	ISO80601-2-70:2015'e göre 10 cmH ₂ O'da maksimum statik basınç değişimi \pm (tam ölçek okumasının $\%2'si$ + gerçek okumanın $\%4'ü$)			
	ISO80601-2-70:2015'e göre maksimum dinamik basınç değişimi			
	Basınç (cmH ₂ O)	10bpm	15bpm	20bpm
	4	0,6	0,9	1,1
	8	1,0	1,2	1,4
	12	1,2	1,4	1,6
16	1,4	1,6	1,8	
20	1,6	2,0	2,3	
Maksimum sınırlı basınç	Maksimum sınırlı basınç Normal durumda 20 cmH ₂ O Tek hata durumunda 30 cmH ₂ O			
Beklenen hizmet ömrü	Cihaz (aksesuarlar hariç)	5 yıl		
	Su haznesi	90 gün		

16. Semboller

► 16.1 Ürün veya ambalaj üzerinde aşağıdaki semboller olabilir:

Sembol	Anlamı	Sembol	Anlamı
	Kullanım talimatlarına uyun		Tedaviyi başlatma/durdurma basıncı
	Dikkat		Depolama ve taşıma sıcaklığı sınırlaması
	Üretici firma		Tip BF uygulanan bölüm
	Üretim tarihi		Sınıf II ekipman
	Seri numarası		Maksimum su seviyesi
	Yalnızca reçete ile		Minimum su seviyesi
	Uyarı: sıcak yüzey		Avrupa Yetkili Temsilcisi
	Çevre bilgisi(2012/19/EE sayılı AB Direktifi Atık Elektrikli ve Elektronik Ekipman(WEEE))		
	CE İşareti		Parmak boyutundaki nesnelere ve cihazın yüzeyine damlayan suya karşı korumalı

►16.2 İmha beyanı:

⚠ **Uyarı: Bu cihazın uygun imha yöntemini belirlemek için lütfen yerel yetkililer, servis sağlayıcınız veya Yuwell ile iletişime geçin.**

17. Sınırlı garanti

Yuwell, cihazınızın satın alındığı tarihten itibaren aşağıda belirtilen süre boyunca malzeme ve işçilik açısından kusursuz olacağını garanti eder:

Ürün	Garanti süresi
Su haznesi	90 gün
Güç adaptörü	1 yıl
Cihaz	2 yıl

Kalite garantisi yalnızca ilk müşteri için geçerlidir. Devredilemez. Orijinal satın alma dışında satılan veya yeniden satılan, akredite olmadan şirket tarafından onarılan ve sigaranın neden olduğu kirlilik durumunda garanti geçersizdir.

Yuwell, cihaz garantisi hakkında yorum yapma hakkına sahiptir.

18. Onarım

- Cihazınızda sorun varsa, lütfen Yuwell veya servis sağlayıcısı ile iletişime geçin. Bu cihaz sadece yetkili servis sağlayıcı tarafından tamir edilebilir.
- Kullanıcı, cihazın uzun süre kullanılabilmesini garanti etmek için temizlik ve güvenlik talimatlarına uymalıdır.
- Ekipmanın kurulumunda, kullanımında veya bakımında sorun yaşıyorsanız veya beklenmedik bir işlem veya olayla karşılaşırsanız, lütfen Yuwell ile iletişime geçin. Cihazınız hakkında daha fazla bilgi edinmek isterseniz, YUWELL web sitesini ziyaret edebilirsiniz: www.yuwell.com.cn

19. Kablo listesi

Adı	Uzunluğu (m)
Kablo (AC)	1,5
Kablo (DC)	1,5

20. Teknik açıklama

►20.1 Emisyon testi uyum bilgileri

Emisyon testi	Uyum
RF emisyonları CISPR 11	1. Grup
RF emisyonları CISPR 11	B Sınıfı
IEC 61000-3-2'ye göre harmonik emisyonlar	A Sınıfı
Voltaj dalgalanmaları/titreşim emisyonları IEC 61000-3-3	Uygundur

►20.2 Bağışıklık testi uyum bilgileri

Bağışıklık testi	Uyum seviyesi
Elektrostatik deşarj (ESD) IEC 61000-4-2	±8kV kontak ±15kV hava
IEC 61000-4-4'e göre elektriksel hızlı geçiş/patlama	Güç kaynağı hatları için ±2kV
IEC61000-4-5'e göre dalgalanma	±1kV diferansiyel mod
Güç kaynağı girişi hatlarındaki voltaj düşüşleri, kısa kesintiler ve voltaj değişimleri IEC61000-4-11	<%5U _T (U _T 'de >95 düşüş) 0,5 devir için %40U _T (U _T 'de 60 düşüş) 5 devir için %70U _T (U _T 'de 30 düşüş) 25 devir için <%5U _T (U _T 'de >95 düşüş) 5 saniye için
Güç frekansı (50 Hz) manyetik alanı IEC61000-4-8	30A/m
Yayılan RF EM alanları	10 V/m 80 MHz - 2,7 GHz 1 kHz'de %80 AM
RF alanları tarafından başlatılmış iletim bozulma	3 V 0,15 MHz - 80 MHz 0,15 MHz ve 80 MHz arasındaki ISM ve amatör telsiz bantlarında 6 V 1 kHz'de %80 AM
NOT U _T test seviyesinin uygulanmasından önceki şebeke voltajıdır.	

RF kablosuz iletişim ekipmanının MUHAFAZA PORT BAĞIŞIKLIĞINA yönelik test spesifikasyonları

Test frekansı (MHz)	Bant ^{a)} (MHz)	Servis ^{a)}	Modülasyon ^{b)}	Maksimum güç (W)	Mesafe (m)	BAĞIŞIKLIK TESTİ SEVİYESİ (V/m)
385	380– 390	TETRA 400	Darbe modülasyonu ^{b)} 18 Hz	1,8	0,3	27
450	430 – 470	GMRS 460, FRS 460	FM ^{c)} ±5 kHz sapma 1 kHz sine	2	0,3	28
710	704 – 787	LTE Bandı 13, 17	Darbe modülasyonu ^{b)}	0,2	0,3	9
745			217 Hz			
780						
810	800 – 960	GSM 800/900, TETRA 800, iDEN 820, CDMA 850, LTE Bandı 5	Darbe modülasyonu ^{b)}	2	0,3	28
870			18 Hz			
930						
1 720	1700– 1 990	GSM 1800; CDMA 1900; GSM 1900; DECT; LTE Bandı 1, 3, 4, 25; UMTS	Darbe modülasyonu ^{b)}	2	0,3	28
1 845			217 Hz			
1 970						
2 450	2400– 2 570	Bluetooth, WLAN, 802.11 b/g/n, RFID 2450, LTE Bandı 7	Darbe modülasyonu ^{b)} 217 Hz	2	0,3	28
5 240	5100– 5 800	WLAN 802.11 a/n	Darbe modülasyonu ^{b)}	0,2	0,3	9
5 500			217 Hz			
5 785						

NOT BAĞIŞIKLIK TEST SEVİYESİNE ulaşmak için gerekirse, verici anten ile ME EKİPMANI veya ME SİSTEMİ arasındaki mesafe 1 m'ye düşürülebilir. 1 m test mesafesine IEC 61000-4-3 tarafından izin verilmektedir.

a) Bazı hizmetler için yalnızca yer-uydu bağlantısı frekansları dahildir.

b) Taşıyıcı %50 görev döngüsü kare dalga sinyali kullanılarak modüle edilmelidir.

c) FM modülasyonuna alternatif olarak, 18 Hz'de %50 puls modülasyonu kullanılabilir, çünkü gerçek modülasyonu temsil etmezse en kötü durum olacaktır.

►20.3 Önlemler

IEC60601-1-2:2014'e göre BreathCare PAP (Otomatik CPAP), geçerli tüm elektromanyetik uyumluluk gereksinimlerine (EMC) uygundur. Talimatlara uymazsanız diğer cihazlarla zararlı etkileşime girebilir. Ancak, talimatlara uymanız durumunda da diğer cihazlarla etkileşime girmeyeceği garanti değildir. Başka bir cihazla etkileşimi varsa, aşağıdaki yöntemlerle paraziti düzeltebilirsiniz.

- Bu cihaz ile diğer cihaz arasındaki mesafeyi artırın.
- İki cihazı farklı prize bağlayın.
- Yuwell mühendisinden yardım isteyin.

İki yılda bir temel performans ve temel güvenlik testleri yapılmalıdır. Cihazınıza yapılması gerekiyorsa, lütfen servis sağlayıcınız veya Yuwell ile iletişime geçin. Bu cihaz sadece yetkili servis sağlayıcı tarafından test edilebilir.

21. Garanti kartı

yuwell

BreathCare PAP Garanti kartı

Geri Bildirim Nüshası

İletişim _____	Bölüm _____	Kullanıcı _____
Adres _____		
Tanı _____	Tel. _____	

Model _____	SN _____
Fatura numarası _____	Satım alım tarihi _____
Bayi _____	

Bu sınırlı garanti aşağıda sayılanları kapsamamaktadır:

- Ürünün uygunsuz kullanımı, kötüye kullanılması, modifikasyonu veya değiştirilmesinden kaynaklanan her türlü hasar.
- Yuwell tarafından bu tür onarımları gerçekleştirmek için açıkça yetkilendirilmemiş herhangi bir servis kuruluşu tarafından gerçekleştirilen onarımlar
- Kazaların, doğal afetlerin veya insan faktörünün neden olduğu her türlü hasar.
- Kalite garanti belgesinde yer almayan ürün.

Kullanıcı imzası _____

Tarih _____

yuwell

BreathCare PAP Garanti kartı

Müşteri Nüshası

İletişim _____	Bölüm _____	Kullanıcı _____
Adres _____		
Tanı _____	Tel. _____	

Model _____	SN _____
Fatura numarası _____	Satım alım tarihi _____
Bayi _____	

Bu sınırlı garanti aşağıda sayılanları kapsamamaktadır:

- Ürünün uygunsuz kullanımı, kötüye kullanılması, modifikasyonu veya değiştirilmesinden kaynaklanan her türlü hasar.
- Yuwell tarafından bu tür onarımları gerçekleştirmek için açıkça yetkilendirilmemiş herhangi bir servis kuruluşu tarafından gerçekleştirilen onarımlar
- Kazaların, doğal afetlerin veya insan faktörünün neden olduğu her türlü hasar.
- Kalite garanti belgesinde yer almayan ürün.

Kullanıcı imzası _____

Tarih _____

